

2022.2.7 版

## 海陽中等教育学校 2022 年度入学試験結果

### 1. 人数

	募集人数	出願者数	受験者数	合格者数
特別給費生	約 20 名	259	259	104
入試 I	約 70 名	364	355	292
入試 II	約 30 名	86	72	47
入試 III	若干名	13	11	2

※合格者数には「専願」「特待生」での合格者を含めています。

### 2. 受験者および合格者平均点

		算数 (100 点)	国語 (100 点)	理科 (50 点)	社会 (50 点)	視聴型 (200 点)
特別給費生	合格者平均点	76.9	68.4	32.6	33.4	—
	受験者平均点	61.2	60.5	27.1	29.6	—
入試 I	合格者平均点	63.9	55.3	26.9	25.9	113.8
	特待生平均点	78.7	62.8	31.7	28.8	133.0
	受験者平均点	58.0	52.1	24.9	24.1	95.4
入試 II	合格者平均点	79.9	56.4	27.0	26.7	100.0
	受験者平均点	64.9	51.0	24.0	25.3	90.3
入試 III	合格者平均点	51.5	54.5	—	—	—
	受験者平均点	34.6	39.3	—	—	—

※帰国生入試(海外)・帰国生入試 I・帰国生入試 II については開示しません。

以上

# 2022 年度 入試Ⅲ 算数解答用紙

受験番号								氏名	
------	--	--	--	--	--	--	--	----	--

<b>1</b>	(1)	20			
	(2)	(あ) 11, 33, 99, 83 <small>のいずれか</small>	(い) 37	(う) 37, 27, 81 <small>のいずれか</small>	
	(3)	9, 19, 31, 53, 81			

<b>2</b>	(1)	26	(2)	(あ) 20	(い) 14
	(3)	23	(4)	10	回

<b>3</b>	(1)	差 6.28 m			
	(1)	理由 円周の長さは直径×3.14m 直径が2m 増えるので周の長さは2×3.14m 増える			
	(2)	(あ) 面積 $\frac{3}{8}$ cm <sup>2</sup>	(い) 周の長さ 3 cm		
		(う) 64 cm	(え) 25.12 cm <sup>2</sup>		

<b>4</b>	(1)	(あ) 0 通り	(2)	(い) 2 通り	(う) 0 通り																									
	(2)	461 回	(3)	7 通り																										
	(4)	<table border="1" style="border-collapse: collapse; text-align: center;"> <tr><td></td><td></td><td></td><td>○</td><td>G</td></tr> <tr><td></td><td></td><td>○</td><td></td><td>○</td></tr> <tr><td></td><td>○</td><td></td><td>○</td><td></td></tr> <tr><td>○</td><td></td><td>○</td><td style="background-color: #cccccc;"></td><td></td></tr> <tr><td>S</td><td>○</td><td></td><td></td><td></td></tr> </table>							○	G			○		○		○		○		○		○			S	○			
			○	G																										
		○		○																										
	○		○																											
○		○																												
S	○																													

二〇二二年度 入試Ⅲ 国語解答用紙

一

問一	問二	問三	問四	問五	問六	問七	問八	問九	問十	問十一	問十二	
A	はじめ	「	「	き	イ	自分	出	い	身	付	存	文
否定的な	「	悲	悲	ない	問六	自分	会	う	で	く	在	化
	ヤ	しい	しい	い		問十	と	う	も	こ	こ	に
B	バ	い	い	から	ウ	は	こ	在	気	と	な	エ
	イ	「	「	ら		考	と	の	付	が	る	
肯定的	「	と	と	と	問七	え	で	意	い	で	と	一向
	「	思	い	と		A	方	、	味	て	き	
問二	終わり	う	う	っ	価	も	人	が	い	る	う	C
	し	言	言	た		値	感	と	あ	な	と	
ら抜き言葉	し	葉	葉	の	観	性	違	る	か	い	味	就職
	ま	は	は	か		B	も	う	こ	っ	う	
D	う	、	、	を	違	ま	と	と	と	こ	こ	にな
	う	作	作	説		和	た	こ	に	自	と	
E	う	者	者	明	感	た	ろ	に	の	お	に	きごころ
	ど	が	が	す		違	く	に	付	の	い	
このように	この	が	が	る	う	友	そ	、	の	て	大	E
	よ	と	と	こ		人	う	そ	の	大	切	
で	に	で	で	る	友	人	と	と	自	切	な	E
	に	に	に	と		と	と	と	自	な	気	

二

問一	問二	問三	問四	問五	問六	問七	問八	問九
エ	問二	1	わし	ウ	墨	「	部	④
エ	ア	⑤						
2	イ	問三	ウ	問四	色	の	屋	④
イ	問三	ウ	問四	エ	の	雲	に	④
ウ	問四	エ	エ	問五	雲	「	に	④
エ	問五	エ	問六	問七	雲	「	に	④
エ	問六	エ	問七	問八	雲	「	に	④
エ	問七	エ	問八	問九	雲	「	に	④
エ	問八	エ	問九	問十	雲	「	に	④
エ	問九	エ	問十	問十一	雲	「	に	④
エ	問十	エ	問十一	問十二	雲	「	に	④
エ	問十一	エ	問十二	問十三	雲	「	に	④
エ	問十二	エ	問十三	問十四	雲	「	に	④

受験番号

氏名

--

# 2022年度 入試Ⅱ 算数解答用紙

受験番号							
------	--	--	--	--	--	--	--

氏名	
----	--

**1**

(1)	(あ)	(い)	(う)	(え)	
	ア	ア	ウ	イ	
(2)	(お)		(か)		(き)
	21.42 cm		7.74 cm <sup>2</sup>		12.28 cm

**2**

(1)	最も現れる数	その回数	(2)	121	(3)	43
	22	21 回		121 回		
(4)	上 2 と左 16	上 4 と左 6	(順不同)			
	上 6 と左 4	上 16 と左 2				

**3**

(1)	最少の本数	最多の本数	(2)	5	
	13 本	20 本		5 通り	
(3)	100円	130円	150円	の組合せ	
	9 本	0 本	6 本		
	7 本	5 本	3 本		
	5 本	10 本	0 本		

(買わないときは、0本と答えること。)

(順不同)

**4**

(1)	24	(2)	ア+エ	イ+ウ
	24 cm <sup>2</sup>		14	14
			14 cm <sup>2</sup>	14 cm <sup>2</sup>

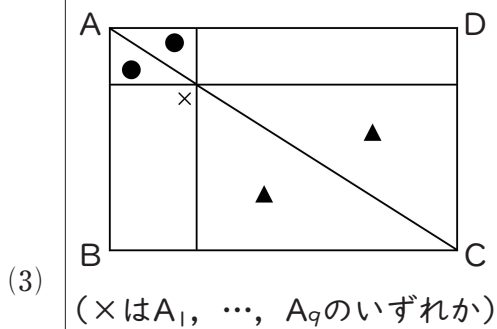

図において、三角形ABCと三角形ADCの面積は等しく、2つの●の三角形の面積と2つの▲の面積はそれぞれ等しいことから、「左下の長方形」の面積と「右上の長方形」の面積も等しい。

二〇二二年度 入試Ⅱ 国語解答用紙

一

問十二	問十	問七	問六	問二	問一						
A	成	自	つ	自	あ	必	好	押	個	極	創
対象	長	分	て	分	ア	要	き	し	性	め	造
	し	な	お	の		が	な	も	つ	を	て
形態	た	り	り	頭	ウ	な	の	け	充	個	な
	て	の	誰	で		い	か	で	分	人	体
C	い	の	誰	考	オ	か	あ	れ	に	的	は
	く	考	も	え		ら	り	た	理	な	体
感謝	勉	え	答	、	オ	ら	あ	も	解	験	自
	強	を	え	試		。°	り	の	問三	験	分
D	。°	持	て	し	問八	誰	で	客	観	視	頭
		ち	く	体		ウ	か	は	観	視	頭
就職		自	れ	験	問九	の	く	問四	ウ	中	か
		分	ず	す		自	競	、	ウ	問五	から
E		の	知	る	問九	争	自	問五	ウ	だ	き
		思	ら	楽		自	に	分	ウ	問五	だ
解放		考	な	し	問九	力	い	み	を	知	る
		考	い	こ		を	高	と	を	知	る
		を	こ	を		め	に	知			

二

問十	問九	問八	問二	問一
エ	以	元	い	お
問十二	前	の	に	稲
	は	飼	願	荷
ア	、	い	っ	さ
	父	主	た	ん
問十二	が	を	こ	が
	猫	探	と	猫
問十二	を	し	を	を
	捨	て	武	連
問十二	て	ゴ	は	れ
	た	ン	矛	て
問十二	の	を	盾	き
	は	返	だ	て
問十二	単	す	と	く
	な	こ	思	れ
問十二	る	と	っ	と
	猫	。°	っ	と
問十二	猫	嫌	と	信
	、	い	前	じ
問十二	実	か	、	て
	際	か	、	て
問十二	は	か	、	て
	は	か	、	て

受験番号

氏名

--

## 2022年度 入試Ⅱ 理科解答用紙

受験番号								氏名	
------	--	--	--	--	--	--	--	----	--

<b>1</b>	問1	① イネ	② コンバイン	③ わら	④ ぬか
		⑤ こうじ	⑥ でんぷん	⑦ もち米	⑧ ヨウ素液
	問2	水にしずおもみの方が栄養をたくさんたくわえており，それをまくことで，発芽しやすく成長のよい苗がえられる。			
	問3	ウ			
	問4	ごみ袋にネットをかけて全体をおおう。			

<b>2</b>	問1	三原山 イ	雲仙普賢岳 オ	問2	溶岩流
	問3	(1) 火山岩	(2) 深成岩	問4	火さい流
	問5	方法 地熱発電 すぐれた点 天候に左右されず安定して発電できる点			
	問6	ハザードマップ	問7	活火山	
	問8	関東ローム層	問9	ウ	

<b>3</b>	問1	ふたを開けないと内部の空気が冷えて圧力が下がり，開かなくなるから。			
	問2	生じた水蒸気が水になり，加熱部に落ちると試験管が冷やされ割れるから。			
	問3	エ	オ	問4 (a) ア (b) エ	問5 エ
	問6	アルカリ	性	問7	0.88 g以上

<b>4</b>	問1	オ	問2	240°	
	問3	(1) B	(2) B	(3) ×	(4) B
	問4	LEDはほとんど発熱しないが，白熱電灯は発熱して雪をとかすこと			

## 2022年度 入試Ⅱ 社会解答用紙

受験番号										氏名	
------	--	--	--	--	--	--	--	--	--	----	--

1	問1	A	ア	B	イ	C	カ	D	エ	E	オ	F	ウ
	問2	エ	問3	ウ	問4	ア							
	問5	暖流の日本海流(黒潮)と、寒流の千島海流(親潮)がぶつかる潮目があり、魚のえさとなるプランクトンが豊富だから。											
	問6	三日月湖			問7	輪中							
	問8	a	イ	b	オ	問9	a	ア	b	ウ	c	オ	

2	問1	ア	問2	ウ	問3	ウ						
		(1)	エ	(2)	冠位十二階							
	問4	(3)	大名に国元と江戸とを往復させ、妻子を江戸に住まわせる制度。									
	問5	ア	問6	(1)	イ	(2)	エ	(3)	ウ			
	問7	(1)	関白			(2)	執権		(3)	惣(村)		
	問8	(1)	イ → ウ → ア			(2)	後醍醐天皇					
	問9	人物名	徳川吉宗									
		ことがら	上げ米の制			幕府財政を安定させるため。						
		目安箱の設置	幅広く民衆の意見を取り入れるため。									

3	問1	1	環境基本			2	地球サミット			3	京都	
	問2	キ	問3	エ	問4	子女に普通教育を受けさせる義務						
	問5	バイオ燃料					問6	環境アセスメント法				
	問7	イ	問8	エ								
	問9	パリ協定の内容は、目標の設定や報告などにとどまり、結果の達成が義務づけられていないから。										





# 2022 年度 入試Ⅱ 視聴型問題(理科分野) 解答用紙

受験番号						
------	--	--	--	--	--	--

氏名	
----	--

視聴型問題(理科分野)に問題冊子はありません。余白部分にメモを取ってもかまいません。採点対象にはなりません。

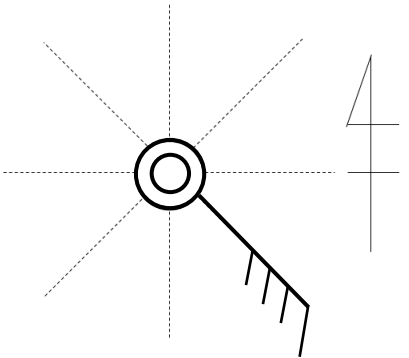
1	問1		記号	理由	
		太陽高度	ウ	12時ごろに南中し、最も高度が高くなるため。	
		地面の温度	イ	太陽により空気より先に地面の温度が上がるため。	
		気温の変化	ア	地面の温度より少しおくれて気温が上がるため。	
	問2	夏	ア	冬	イ
	問3				
	問4	ア → エ → イ → ウ			
	問5	キ	キ	ク	ル

2	問1	こまごめピペットのもち方が間違っている。			
		ろうとのおしをビーカーにつけていない。			
		ビーカーからろうとへ、ガラス棒を使わず直接そそいでいる。			
	問2	ろ過			
	問3	マッチの火をつける前に、ガス調節ねじを開けている。			
		炎を青色に調節せず、赤色の炎のまま加熱している。			
		ガスや空気調節ねじを閉める前に、コックを閉めている。			

# 2022 年度 入試Ⅱ 視聴型問題(社会分野) 解答用紙

受験番号						
------	--	--	--	--	--	--

氏名	
----	--

視聴型問題(社会分野)に問題冊子はありません。余白部分にメモを取ってもかまいません。採点対象にはなりません。

問1	一人暮らしや核家族が増えて、弁当など少量の物をこまめに買う人が増えたことに加え、朝早くや夜中に働く人が増えて、24時間営業している店の利用が増えた。
----	--

問2	・ 働く女性が増え、週末にまとめて買い物をするようになった。
	・ 自家用車を持つ家庭が増え、車で買い物に行く人が増えた。

問3	宅配便
----	-----

問4	高齢者が多い地域に商業施設が少ないことで、自分で車を運転しないお年寄りは買い物が不便で、日用品の購入にも困っている人が多いと考えられる。
----	--

問5	増加	記号 カ	理由 自宅で過ごす時間が増え、自宅での時間を快適に過ごすための日用品や家具、雑貨などを購入する人が増えたため。
	減少	記号 オ	理由 感染拡大防止対策として、営業自粛や時短営業が求められたことに加え、人混みを避けるため遠出をする人が減ったため。

# 2022年度 入試 I 算数解答用紙

受験番号							
------	--	--	--	--	--	--	--

氏名	
----	--

<b>1</b>	(1)	11 × 101	(2)	37	(3)	20.22
	(4)	12222.222111		(5)		3024

<b>2</b>	(1)	3	(2)	4	種類	(3)	3	(4)	4	種類	(5)	×
	(6)	<p>まず2を1番目の回数だけかけて、1を足すと2, 3, 5, 7, 9のいずれかになる。2回目以降は同じように</p> <p>2 → 5 → 3 → 9 → 3 → . . .</p> <p>3 → 9 → 3 → 9 → . . .</p> <p>5 → 3 → 9 → 3 → . . .</p> <p>7 → 9 → 3 → 9 → . . .</p> <p>9 → 3 → 9 → 3 → . . . となり必ず3と9がくり返される。</p>										

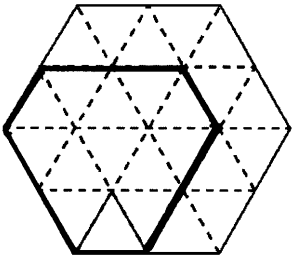
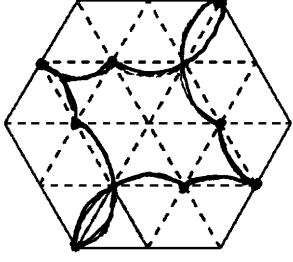
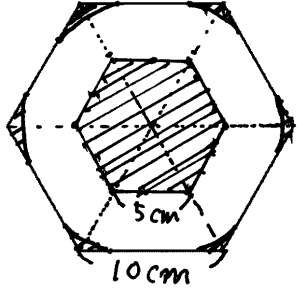
<b>3</b>	(1)	(あ)	72	倍	(い)	Sの面積の	24	倍	Tの面積の	8	倍
	(2)	(う)			(え)						
	(3)	<p>円が通る部分は図の斜線部分以外であり、斜線部分のうち中央の正六角形だけの面積が全体の正六角形の面積の4分の1である。</p> <p>よって円が通る部分の面積は全体の正六角形の面積の4分の3より小さい。</p>									

<b>4</b>	(1)	○ ○ × × × ○ ○ ○ ○ ○	(2)	1, 3, 5, 7, 9
	(3)	○ × ○ × ○ × ○ × ○ ×	(4)	1023 通り
	(5)	○ ○ ○ × ○ ○ ○ × × ×		
	(6)	○ × ○ × ○ × ○ × ○ ×		

二〇二二年度 入試Ⅰ 国語解答用紙

一

								問二	問一
品	加	域	地	A	っ	き	⑤	エ	A
で	に	の	元	文	ぺ	れ	ア	問四	登録
あ	よ	文	の	化	ら	い	⑥	ま	文化
ふ	っ	化	人	や	な	に	エ	が	を
れ	て	や	々	文	様	光		い	B
か	、	個	が	化	子	っ		物	感興
え	そ	性	日	財	。て	は			そのま
っ	の	を	々	B	訪	い	問五		C
て	地	持	の	訪	日	る	イ		調和
し	域	っ	買	日	外	け	問六		D
ま	と	た	い	外	国	れ	ウ		予備
っ	関	市	物	人	C	も			E
て	係	場	に	使	本	、			ね
い	の	が	使	っ	物	表			のの
る	な	、	っ	て	い	面			の、
点	い	観	業	光	た	的			な
。°	業	光	者	客	た	で			っ
	者	客	や	の	、	薄			
	商	増	地						

二

								問二	問一
る	1	岩	2	1	イ	祖	現	昨	①
よ	庭	城	i	幼	イ	父	れ	夜	ウ
う	に	さ	エ	い	問四	に	た	に	
に	や	ん		公	ア	信	こ	ら	④
な	っ	の	ii	彦		じ	と	ま	イ
っ	て	べ	B	の	問五	て	へ	れ	
た	来	ッ		心	娘	も	の	た	⑦
こ	た	ド	偽	の	の	ら	恐	り	ア
と	犬			ヒ	秀	え	怖	ほ	
。°	が		C	ズ	子	な	と	え	
	追		真実	ミ	が	い	、	ら	
2	い					こ	今	れ	
エ	出		D			と	そ	た	
問九	さ		多層的			へ	れ	り	
ウ・エ	れ					の	が	し	
	ず					悲	い	た	
	に					し	な	犬	
	い					み	く	が	
	ら					。°	な	再	
	れ						り	び	

受験番号

氏名

# 2022年度 入試 I 理科解答用紙

受験番号								氏名	
------	--	--	--	--	--	--	--	----	--

<b>1</b>	問1	(1) ア, イ, ウ	(2)	イ, ウ	(3)	たい生
	問2	えさや交配相手をめぐった争いが起きやすい。				
	問3	食物連鎖	問4	ア	問5	ウ
	問6	記号 ウ	理由	メスに対しては同じような行動をとっているが、この実験では、メスどうしを見分けられているか、見分けられていないかがわからないから。		

<b>2</b>	問1	26 g	問2	28.9 %	
	問3	<ul style="list-style-type: none"> <li>・ 水溶液の温度をさらに下げる。</li> <li>・ 水を少なくする。</li> </ul>			
	問4	86.1 g			
	問5	食塩が出てこない水の量にすると、硝酸カリウムが出てこなくなってしまうため。			

<b>3</b>	問1	① 主要動	問2	(2)
		② 1000		
	問2	(1) D		
		(3) 8時18分30秒		
		(4) 秒速 7 km		
		(5) イ		
	問3	100 倍	問4	液状化

<b>4</b>	問1	5 cm	問2	(1) 点b	(2)	45 cm
	問3	5 個	問4	$\frac{1}{4}$ 倍	問5	2 分 40 秒後

# 2022年度 入試 I 社会解答用紙

受験番号								氏名	
------	--	--	--	--	--	--	--	----	--

1

問1	エ	問2	C	ウ	D	カ	F	エ			
問3	I	アメリカ合衆国			II	北海道		問4	イ	問5	ウ
問6	.	天然ゴムは栽培地域が熱帯に限られる植物なので、急に生産量を増やすことが難しいから。									
		.	合成ゴムは石油が原料なので、資源が枯渇する可能性があるから。								
問7	I		ベトナム			II	フィリピン				
問8	X	地域産業全体の連携や活性化									
	Y	値段が高くて品質のよいものを一つずついねいに生産した									

2

問1	1	相沢 忠洋	2	文永							
	3	株仲間		4	樋口 一葉		問2	イ			
問3	(1)	少なくとも関東地方から九州北部にかけて大和政権の支配が広がっていた。									
	(2)	天武天皇			(3)	木簡		問4	竹崎 季長		問5
問6	(1)	I	カ		II	ウ					
	(2)	.	「読み・書き・そろばん」を教える寺子屋が普及し、民衆の識字率が高まったこと。								
			.	街道や宿駅などが発達し、おかげ参りなど寺社への参拝を目的とする旅行ブームが起こったこと。							
問7	エ → イ → ウ → ア						問8	エ			

3

問1	1	国民審査			2	復興庁		問2	ウ		問3	エ		問4	ウ	
問5	衆議院は、参議院と比べて任期が短く、解散もあるので、民意をより反映しやすいと考えられているから。															
問6	ウ		問7	宮内庁			問8	イ		問9	ユニバーサル デザイン					

二〇二二年度 入試Ⅰ 視聴型問題(国語分野) 解答用紙

問題 1

(1)	イ
(2)	ウ
(3)	エ
(4)	ア
(5)	ウ

問題 2

エ
---

問題 3

エ
---

問題 4

ア
×
イ
×
ウ
○
エ
○
オ
×
カ
○

問題 5

目標があればたとえ失敗しても、前向きな努力	力によつて成長できる。
-----------------------	-------------

問題 6

ささいなことでも大事にしないとだめなのよ
----------------------

問題 7

1	第二次世界大戦で負傷した兵士たちの機能回復のリハビリの一環
2	同じ年に同じ都市で開催
3	高いレベルで競い合うスポーツ大会
4	もう一つのオリンピック

問題 8

(省略)

受験番号

氏名

--

# 2022 年度 入試 I 視聴型問題(理科分野) 解答用紙

受験番号						
------	--	--	--	--	--	--

氏名	
----	--

視聴型問題(理科分野)に問題冊子はありません。余白部分にメモを取ってもかまいません。採点対象にはなりません。

1

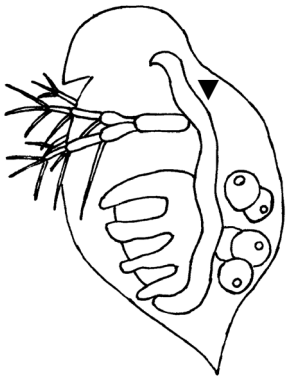
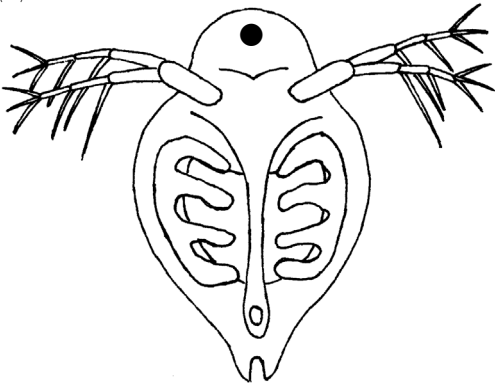
問 1	(1)	①	ウ	②	ア	
	(2)	①	ウ	②	ア	
問 2	(1)				(2)	
	問 3	ユグレナ				
問 4	(1)	単為生殖				
	(2)	日が当たる時間が短くなるなど、環境が劣化したとき。				
	(3)	交配によって親と異なる遺伝子をもつ子が生じ、多様な環境に適応した個体が生じやすくなる。				

2

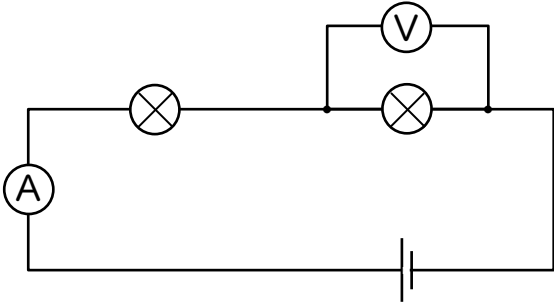
問 1	い	
問 2	1.5V	(単位も書くこと)
問 3	350mA	(単位も書くこと)
問 4	150mA	(単位も書くこと)
問 5	A	
問 6		



# 2022 年度 入試 I 視聴型問題(社会分野) 解答用紙

受験番号						
------	--	--	--	--	--	--

氏名	
----	--

視聴型問題(社会分野)に問題冊子はありません。余白部分にメモを取ってもかまいません。採点対象にはなりません。

問1	国名	百済
	(1) 理由	呉音が仏教用語でよく使われていたと説明されていたので、仏教を日本にもたらした百済だと考えられる。
	(2)	唐の都である長安に派遣された遣唐使や留学僧たち。

問2	(1)	漢字は表意文字であるため、熟語を見ただけで意味を推測できるから。
	(2)	日清戦争で日本に敗れた中国は、欧米の国々に領土を奪われ始めた。そこで、距離が近くて漢字が使われている日本を手本に、憲法や議会政治
		などを学び、国を立て直そうとしたから。

問3	(1)	「山門郡」「三池郡」のそれぞれの頭文字をとって新しい市名をすることで、対等な立場での合併をめざし、さらに字体からくる「やわらかさ」や「優しさ」のイメージを新しい市に持たせたいから。
		1位・2位の候補から新しい市の名前を選ぶ決戦投票をおこなって、決定すればいいと考える。
	(2)	

# 2022年度 特別給費生入試 算数解答用紙

受験番号								氏名	
------	--	--	--	--	--	--	--	----	--

<b>1</b>	(1)	(あ) 6 cm	(い) 8 cm	
	(2)	(う) 10 通り	(え) 34 組	(お) 74 組

<b>2</b>	(あ) 10 回	(い) 3 回	(う) 1 回	(え) 3 回
	(お) 0.5 km			

<b>3</b>	(1) $\frac{1}{6}$ 倍	(2) $\frac{1}{3}$ 倍	
	(3)	位数2 (例) 辺EAの中点と辺GCの中点	
	(3)	位数3 (例) 点Aと点G	
	(4)	位数4 (例) 正方形ABCDの対角線の交点と正方形EFGHの対角線の交点	
(4)	位数5の直線上にない立方体の1つの頂点をAとする。頂点Aは直線を軸に回転しながら他の4つの頂点を経て頂点Aに戻るため、同じ円周上に5個の頂点がなければならない。ところが立方体においては同じ平面上に最大で頂点は4個しかとれないため、位数5の直線はない。位数が6以上についても同じようにして説明できる。		

<b>4</b>	(1)	① エ	② ウ	③ ア			
	(2)	① イ	② ウ	③ エ	① ウ	② イ	③ エ
(3)	① ア	② イ	③ ウ	D	84		
(3)	① ア	② イ	③ エ	D	18		
(3)	① ア	② エ	③ ウ	D	168	(順不同)	

二〇二二年度 特別給費生入試 国語解答用紙

一

問九	問八	問七	問五	問四	問三	問一
1	ア	快	1	決	人	幸
×		不快	大き	め	に	福
2		問題	2	な	それ	は
○		も	質	い	を	何
3		欲	3	か	判	に
×		求	尺	ら	定	答
4	の	問六	。	る	こ	
○	実	ア		基	不	
5	現			準	快	
×	・			を	だ	
6	能			ど	と	
	力			こ	感	
×	の			に	じ	
	発			置	る	
	揮			く	か	
	も			か	が	
	、			も	異	

二

問一	問七	問八	問九	問十
問一				1
問二				2
	な			
	顔			
問三				3
問四				
問五				4
問六				

三

①	
②	
③	
④	
⑤	

受験番号

氏名

--

# 2022年度 特別給費生入試 理科解答用紙

受験番号								氏名	
------	--	--	--	--	--	--	--	----	--

1

問1	エ または オ											
問2	人の細胞には細胞壁がないため。											
問3	イ											
問4	A	ウ	B	ア	C	エ						
問5	記号	薬C										
	理由	血液中や組織内での濃度が低く，腸内での濃度が高いままだから。										
問6	皮ふに近い位置にあり，血管壁がうすく注射針が通りやすいから。											
問7	ク											
問8	(1)	999000	人	(2)	300	人	(3)	999	人	(4)	41.2	%

2

問1	ウ，オ									
問2	合金にすることで，純金よりもかたくするため。									
問3	(1)	559	g	(2)	0.025	mm				
問4		5176	個							
問5		15	g							
問6		1311	g							
問7	(1)	右	(2)	左	へ	0.3	cm	移動させる		
問8		イ								
問9	(1)	銅	(2)	銅	(3)	ア，イ，オ，カ				

# 2022年度 特別給費生入試 社会 解答用紙

受験番号								氏名	
------	--	--	--	--	--	--	--	----	--

問1	1	鴨 長明	2	源 頼朝	3	北条 泰時					
問2	鉄道網や道路網が整備され，冬でも鉄道や自動車で貨物を輸送して人々の生活を支えるようになったため，雪によって線路や道路が使用できなくなると，貨物輸送が途絶えて生活に支障が出るようになったから。										
問3	夏に稲を，冬に小麦を栽培する二毛作が広まった。										
問4	エ										
問5	・ 土倉や酒屋に対し，借金の帳消しを要求した。 ・ 領主に対し，年貢の減免を要求した。										
問6	4	徳川 吉宗	5	打ちこわし	6	田沼 意次					
	7	大塩 平八郎	8	廃藩置県	9	下関					
問7	イ	エ									
問8	・ 二・二六事件			・ 満州事変							
問9	革命が起きたロシアに対して政府がシベリア出兵を決めると，米の値上がりを期待して，商人たちが米を買い占めたから。										
問10	10	減反	11	転作	12	やませ					
問11	食生活の多様化が進んで，米以外の食料の消費が増加したため。										
問12	(企業) 同じような商品を販売する他社の商品と差別化をはかることで，売り上げの増加をはかることができる。 (消費者) 原産地名の情報を多く入手して，安心して商品を選ぶことができる。										
問13	ア	米	イ	野菜	ウ	肉類	エ	小麦	オ	大豆	
問14	今の日本は，海外のさまざまな国から食料を多く輸入しているため，飢餓に苦しむことはなくなった。しかし，世界の国の中には，自国の産業を発展させるために多くの食料を輸出し，その食料を日本を含む先進国が不当に安い値段で購入しているため，飢餓に苦しんでいる可能性のある国がある。日本は，国内の食料自給率を高めるのはもちろん，飢餓に苦しむ国が十分な収入を得るために，産業発展を支援し，生産された食料や商品が適切な価格で取引されるよう，国際社会へ働きかける必要があると考える。										